

Rollladen



Zuhause Wohnfühlen





# Mehr Komfort und Qualität für das tägliche Leben

Ein Rollladen ist ein echtes Allroundtalent, denn er bietet Sonnen-, Sicht-, Hitze- und Blendschutz in einem. Dabei sind Rollläden nicht mehr nur zur Verdunklung der Räume geeignet. Ein gedämmter Rollladenkasten dient auch als Schallschutz und reduziert Außenlärm. Somit können zum Beispiel Kinder einen entspannten und störfreien Mittagsschlaf halten.

Um Ihnen einen perfekt an Ihre Bedürfnisse angepassten Rollladen bieten zu können, verfügt Reflexa über ein umfangreiches Portfolio.

Wählen Sie daraus das passende Modell nach Ihrem Geschmack und Ihrer Einbausituation. Außerdem wird Ihnen eine breite Farbpalette für Kasten, Führungsschienen und Behänge, sowie eine große Auswahl an möglicher Extras geboten: vom integrierten Insektenschutz, über eine spezielle thermische und akustische Entkopplung bis hin zur besonders einbruchhemmenden Ausstattung ist alles dabei. Dabei spielt die Einbausituation, egal ob Alt-, Neubau oder Sanierung keine Rolle, denn für jede Fassade gibt es das passende Modell.

Die Reflexa Rollläden sind je nach Modell als Vorbau- oder Unterputzvariante erhältlich. Ebenso stehen Behänge in Kunststoff oder Aluminium zur Auswahl. Ein Rollladen, der mit Fluchtweg-Zubehör ausgestattet ist, wird zum 2. Rettungsweg und kann im Ernstfall Leben retten.



# Vorbaurollladen



Conturo



Cantero



Creato

Reflexa Vorbaurollläden erhalten Sie mit Kästen in drei Formen: markant rund, klassisch eckig oder mit einer 45° Grad abgeschrägten Blende.

Alle drei Modelle bieten Ihnen zudem dauerhaft die Vorzüge eines Vorbaurollladens: Höchste Qualität, perfekte Verarbeitung, thermische Trennung vom Hausinneren und einfach zugängliche Technik.

Vorbaurollläden sind außerdem die perfekte Wahl bei Sanierung oder Nachrüstung, da sie von außen auf die Fassade montiert werden. Damit erhalten Sie Schutz und Sicherheit ohne das komplette Mauerwerk öffnen zu müssen.

## Vorbaurollladen

maximale Breite	4000mm
maximale Höhe	3500mm
Revision	außen
Insektenschutz	integrierbar
Putzträger	bei Conturo, Cantero



# Vorbaurollladen Unterputz



Vorbaurollladen Compacto

Ein Vorbaurollladen hat viele Vorteile: Er ist thermisch vom Wohnraum getrennt, lässt sich bei Neubauten einfach einbauen und die Technik ist bei Revisionsarbeiten von außen zugänglich.

Der Compacto bietet Ihnen alle diese Vorteile. Trotzdem fügt sich dieser Rollladen harmonisch in das Gesamtbild Ihres Hauses ein. Dazu trägt auch die Auswahl aus über 20 Farben für den Rollladenbehang bei.

Der integrierte Putzträger sorgt dafür, dass Sie den Rollladenkasten des Compacto von außen und innen nicht wahrnehmen werden. Er lässt sich beim Bau einfach und zuverlässig in den Außenputz integrieren.

## Compacto

maximale Breite	4000mm
maximale Höhe	3500mm
Revision	außen
Insektenschutz	integrierbar
Putzträger	Compacto möglich





# Aufsatzrollladen



Renovierungsrollladen Cereno

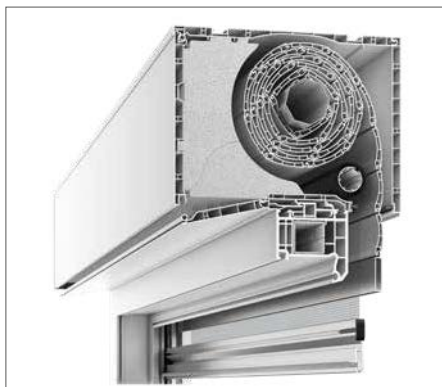

Aufsatzkasten Concepto



Aufsatzkasten Combo

Reflexa bietet Ihnen Rollläden für den Neubau, die Renovierung und energetische Sanierung.

Der Aufsatzrollladen Cereno findet ganz einfach Platz in bestehenden Rolllädenkästen und verbessert die Dämmung. Zudem kann er auf jedes handelsübliche Fenster geclipst werden. Für Passivhäuser eignen sich die Varianten Concepto und Combo. Mit diesen Modellen erreichen Sie die geltenden Werte der EnEV (Energieeinsparverordnung) und können diese im Optimalfall sogar noch übertreffen.



## Cereno

maximale Breite	3000mm
maximale Höhe	2500mm
Putzträger	nein

## Concepto

maximale Breite	4000mm
maximale Höhe	3000mm
Putzträger	ja

## Combo

maximale Breite	4500mm
maximale Höhe	3200mm
Putzträger	ja

# Schalldämmung



Ein permanenter Geräuschpegel über 65dB, was dem Straßenverkehr entspricht, erhöht die Gefahr zu erkranken. Diesem Risiko können Sie mit einem Rollladen entgegenwirken, da er als Bestandteil der Außenwand Schutz vor Außenlärm bietet. Um Ihnen eine angenehme Atmosphäre zu ermöglichen, erfüllen unsere Aufsatzrollläden die vorgeschriebenen Normen bzw. unterbieten diese sogar. Die Rollladenkästen entsprechen ebenfalls den aktuellen Vorgaben und tragen zur Geräuschunterdrückung bei.

Bei einem geschlossenen Rollladenbehang entsteht eine Art Luftpolster zwischen Scheibe und Behang, das noch zusätzlich den Lärm aus der Umgebung abhält und somit für Ihren ruhigen Schlaf sorgt.



# Rollladenbehang



Egal ob beim Neubau, in der Renovierung oder bei einem altersbedingten Austausch, wenn ein Rollladenbehang eingesetzt wird, können Sie je nach Bausituation auf verschiedene Profilarten zurückgreifen.

Mit Behängen aus extrudierten Kunststoffstäben können Fenster und Türen bis zu bestimmten Breiten und Höhen abgedeckt werden. Hochwertiger stellen sich Aluminiumprofile dar, die zusätzliche Stabilität bieten und ihre Farbechtheit über Jahre hinweg behalten. Diese stellen einen noch effektiveren Sonnenschutz dar, der sich von Temperaturunterschieden von Scheibenzwischenraum zur Außenseite des Behanges nicht beeinflussen lässt.

Bei der Farbauswahl stehen Ihnen verschiedene Farbtöne zur Verfügung, um die Fassade nach Ihren Ansprüchen zu gestalten.

# Ganz automatisch Energie sparen

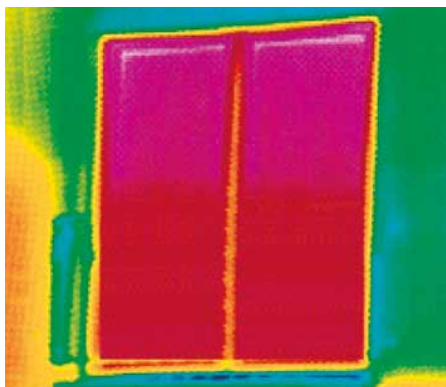

Ohne Rollläden, hoher Wärmeverlust

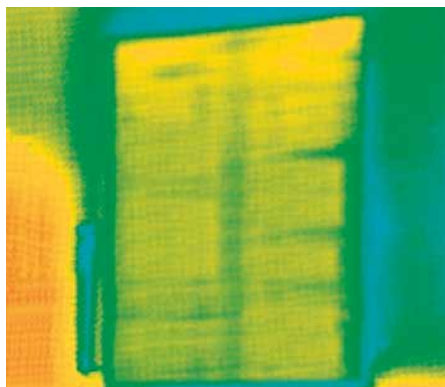

Mit Rollläden, geringer Wärmeverlust

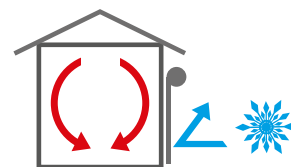

Mit Rollläden im Winter bleibt die Wärme im Haus

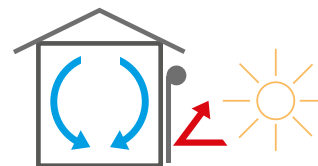

Mit Rollläden im Sommer erwärmen sich die Räume nicht

## Effizient sparen

Rollläden leisten einen aktiven Beitrag zur Einsparung von Energie, erhöhen die Dämmleistung der Fenster deutlich und reduzieren dadurch Ihre Heizkosten. Dies lässt sich noch einmal steigern, wenn der Rollladen in einen Dämmkasten integriert ist, da diese Kastenelemente in jeder Hinsicht auf die Vermeidung von Wärmebrücken optimiert sind.

## Einsparung mit Smart Home

Alle Reflexa Rollläden können Sie darüber hinaus in ein bestehendes oder neues Smart Home System integrieren. So lassen sich Ihre Rollläden jederzeit via Smartphone steuern, können zu verschiedenen Szenarien programmiert werden und sind sogar von unterwegs aus bedienbar.

Wenn Sie beispielsweise Ihre Rollläden bei einer bestimmten Außentemperatur automatisch schließen, senken Sie dadurch den Wärmeübergang über das Fenster und halten den Raum, je nach Jahreszeit, warm oder kühl.





# Mehr Sicherheit mit dem 2. Rettungsweg



Nach den Landesbauordnungen kann auch ein Fenster ein zweiter Rettungsweg sein. Allerdings nur dann, wenn das Fenster frei von Hindernissen für die Rettungskräfte und die Bewohner ist. Ein solider Rollladen ist natürlich ein solches Hindernis, insbesondere, wenn er durch einen Motor gesteuert wird.

An Gebäuden wird daher ein Fenster, das von einem motorisierten Rollladen verschlossen wird, nicht als zweiter Fluchtweg akzeptiert. Abhilfe schafft hier das Ausrüsten des Rollladens mit dem Reflexa Fluchtweg-Zubehör.

Die angebotene Technik reicht von der Nothandkurbel über Akku-Betrieb mit Bedienung per Wandschalter bis hin zum automatischen Öffnen des Rollladenbehanges, sobald ein vernetzter Rauchmelder Alarm gibt. Lösungen, die sowohl im öffentlichen als auch privaten Bereich teilweise Pflicht sind und ein Mehr an Sicherheit bieten.



# Das Einbruchrisiko mit dem EasySafe senken

Clickstop: Durch Einhaken der Edelstahlbolzen wird ein Hochschieben enorm erschwert.

Clickstop: Aufhängeleiste mit Edelstahlbolzen

Schienen: Verstärkt, gegen Aufspreizen.  
Demontage nur bei geöffnetem Behang möglich

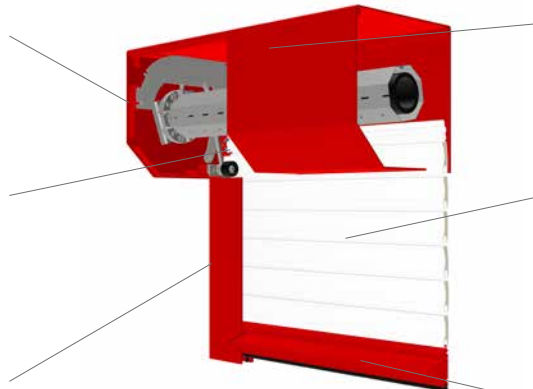

Kasten: Besonders stabil aus stranggepresstem Aluminium

Panzer: Material mit besonders starker Wandung und spezieller Ausschäumung

Unterleiste: Mit Winkelprofil verstärkt gegen Herausziehen

EasySafe schützt Sie und Ihr Zuhause

Der einbruchhemmende Rollladen EasySafe von Reflexa schützt Sie vor Eindringlingen und hilft dabei, dass Sie sich in Ihren vier Wänden sicher und geborgen fühlen. Die solide verarbeiteten Aluminiumpanzer schützen vor neugierigen Blicken – vor allem in der Dämmerung und bei Dunkelheit – und stellen für Einbrecher ein deutliches Hindernis dar. Durch spezielle Panzerstäbe und das Zusammenspiel von verstärkten Komponenten wird das Öffnen dermaßen erschwert, dass der Einbrecher den Eindringversuch höchstwahrscheinlich vorzeitig abbricht.

Die Führungsschienen sind gegen ein Aufspreizen geschützt und der Panzerbehang ist mit einer „ClickStop“ Hochschiebehemmung versehen. Damit senkt der EasySafe signifikant das Einbruchrisiko und erhöht zugleich Ihren persönlichen Wohlfühlfaktor in Ihrem Zuhause.



Der EasySafe ist für unsere Vorbaurolläden Createo, Conturo und Cantero erhältlich.



# Integrierbarer Insektenschutz



Insektenschutz-Rollo



Insektenschutz-Plissee

Jeden Reflexa Rollladen können Sie mit einem integrierten Insektenschutz ausrüsten. Dieser sorgt dafür, dass die Insekten auch wirklich dort bleiben, wo sie nützlich sind – in der Natur.

Die Insektenschutzgewebe zeichnen sich durch eine besonders feinmaschige Struktur, hohe Windbeständigkeit und sehr guten Durchblick aus. Der integrierte Insektenschutz-Rollo bewegt sich dank der sauberen Führung sauber nach unten und dank einer Rücklaufbremse langsam und ohne Probleme wieder nach oben.

Beim Insektenschutz-Plissee vereinen Sie mehrere Vorteile miteinander. So verschwindet das Gestell unauffällig hinter den Rollladenführungs-schienen und im eingefahrenen Zustand sind nur ca. 2% der Anlagenbreite als Gewebepaket sichtbar. Ein weiterer Vorteil besteht darin, dass das Insektenschutz-Plissee seitlich bedient wird und somit kein Schwenkbereich wie bei herkömmlichen Drehtüren vorhanden ist. Dies spart Platz, sodass Sie bei der Gestaltung Ihres Außenbereiches freie Hand haben.





## Bedienvarianten

- » Einbindung in Smart Home wahlweise nach Standard io oder 868
- » Funkbedienung mit Hand- und/oder Wandsendern
- » Wandschalter mit Anschluss an die Elektromotoren
- » Akku-Motor mit Solarpanel und Fernbedienung
- » Handkurbel
- » Gurt- oder Schnurzug

## Standardfarben Gestell



Wählen Sie aus mehr als 650 Reflexa-Wohnfühlfarben

## Standardfarben Rollladenstäbe

### Aluminium-Stäbe



75 Graualuminium



79 Moosgrün

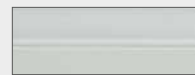

83 Grau

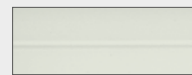

84 Cremeweiß



88 Holz hell



89 Holz dunkel



94 Dunkelbeige



96 Tannengrün

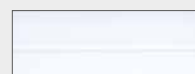

81 Weiß



82 Braun

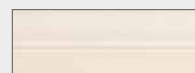

85 Hellbeige



87 Silber

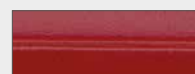

91 Purpurrot

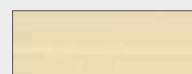

93 Creme

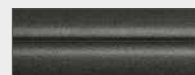

98 Anthrazit



99 Anthrazit metallic

### Kunststoff-Stäbe



11 Weiß

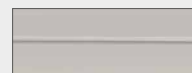

12 Perlgrau

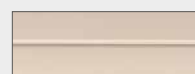

15 Beige



16 Elfenbein

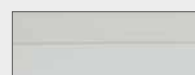

18 Kombigräu

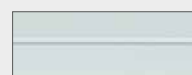

13 Grau



17 Holz hell

Farbauswahl abhängig vom Rollladenprofil

## Raffstore / Jalousie

## Rollladen

## Schrägverschattung

## Markise

## Wintergartenmarkise

## Insektenschutz

## Plisseé

## Terrassendach

## REFLEXA-WERKE Albrecht GmbH

Silbermannstraße 29  
89364 Rettenbach

Tel.: +49 (0) 8224 999-0  
Fax: +49 (0) 8224 999-222

[www.reflexa.de](http://www.reflexa.de)  
[info@reflexa.de](mailto:info@reflexa.de)

Wir sind Mitglied der



Dieser Prospekt wurde nachhaltig gedruckt

